

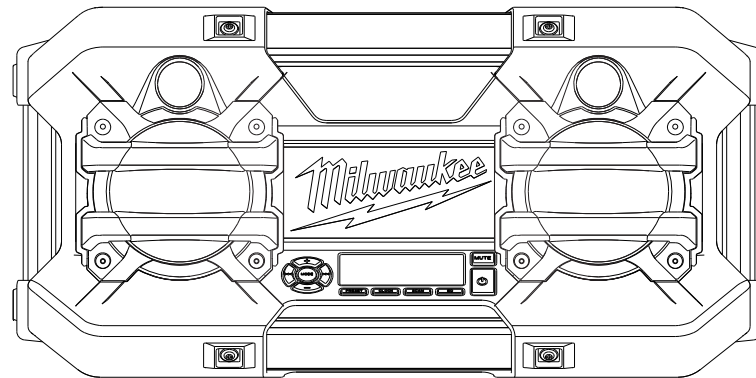

OPERATOR'S MANUAL  
MANUEL de L'UTILISATEUR  
MANUAL del OPERADOR

Cat. No.  
No de Cat.  
2790-20



**Job Site Radio**  
**Radio de Chantier**  
**Radio en el Sitio de Trabajo**

*TO REDUCE THE RISK OF INJURY, USER MUST READ AND UNDERSTAND OPERATOR'S MANUAL.*

*AFIN DE RÉDUIRE LE RISQUE DE BLESSURES, L'UTILISATEUR DOIT LIRE ET BIEN COMPRENDRE LE MANUEL DE L'UTILISATEUR.*

*PARA REDUCIR EL RIESGO DE LESIONES, EL USUARIO DEBE LEER Y ENTENDER EL MANUAL DEL OPERADOR.*

## IMPORTANT SAFETY INSTRUCTIONS

**⚠ WARNING READ, UNDERSTAND AND FOLLOW ALL INSTRUCTIONS.**  
 Failure to heed all warnings listed below, may result in electric shock,  
 fire and/or serious personal injury.  
**KEEP THESE INSTRUCTIONS.**

- **Read these instructions.**
- **Keeps these instructions.**
- **Heed all warnings.**
- **Follow all instructions.**
- **Do not use this apparatus near water.** Never immerse the apparatus in liquid or allow a liquid to flow inside the apparatus. Water entering an apparatus will increase the risk for electric shock.
- **Clean only with dry cloth.** Certain cleaning agents and solvents are harmful to plastics and other insulated parts. Some of these include: gasoline, turpentine, lacquer thinner, paint thinner, chlorinated cleaning solvents, ammonia and household detergents containing ammonia. Clean dust and debris from vents. Keep the apparatus handle clean, dry and free of oil or grease.
- **Do not block any ventilation openings.** Install in accordance with the manufacturer's instructions.
- **Do not install near any heat sources** such as radiators, heat registers, stoves, or other apparatus (including amplifiers) that produce heat.
- **Do not defeat the safety purpose of the polarized or grounding-type plug.** A polarized plug has two blades with one wider than the other. A grounding type plug has two blades and a third grounding prong. The wide blade or the third prong are provided for your safety. If the provided plug does not fit into your outlet, consult an electrician for replacement of the obsolete outlet.
- **Protect the power cord from being walked on or pinched** particularly at plugs, convenience receptacles, and the point where they exit from the apparatus. Do not abuse the cord. Never use the cord to carry the radio or pull the plug from an outlet. Keep cord away from heat, oil, sharp edges or moving parts. Replace damaged cords immediately. Damaged cords increase the risk of electric shock and may create a fire.
- **Use only attachments/accessories specified by the manufacturer.**
- **Unplug this apparatus during lightning storms or when unused for long periods.** Remove power supply from outlet when not in use.
- **Only plug power supply into readily accessible outlet to allow the appliance to be unplugged quickly.**
- **Only operate this apparatus in a well ventilated area.**
- **Refer all servicing to qualified service personnel.** Servicing is required when the radio has been damaged in any way, such as power-supply cord or plug is damaged, liquid has been spilled or objects have fallen into the radio, the radio has been exposed to rain or moisture or does not operate normally. Service or maintenance performed by unqualified personnel could result in a risk of injury.
- **A battery operated radio with integral batteries or a separate battery pack must be recharged only with the specified charger for the battery.** A charger that may be suitable for one type of battery may create a risk of fire when used with another battery.
- **Use battery operated radio only with specifically designated battery packs.** Use of any other batteries may create a risk of fire.
- **When battery pack is not in use, keep it away from other metal objects like: paper clips, coins, keys, nails, screws, or other small metal objects that can make a connection from one terminal to another.** Shorting the battery terminals together may cause sparks, burns, or a fire.
- **Avoid body contact with grounded surfaces such as pipes, radiators, ranges and refrigerators.** There is an increased risk of electric shock if your body is grounded.
- **Do not use any adaptor plugs.**
- **When operating a radio outside, use an outdoor extension cord marked "W-A" or "W".** These cords are rated for outdoor use and reduce the risk of electric shock.
- **Never disassemble the radio or try to do any rewiring on the radio's electrical system.**
- **Do not expose this apparatus to dripping and splashing, or place objects filled with liquids on this unit.**

### SPECIFIC SAFETY RULES

- **Maintain labels and nameplates.** These carry important information. If unreadable or missing, contact a MILWAUKEE service facility for a free replacement.
- **This radio is designed to be powered by a standard 120 volt AC line or AC generator.** It may also be powered using a 12, 14.4, 18 or 28 volt MILWAUKEE battery pack. Do not attempt to use with any other voltage or power supply.



- **WARNING:** Changes or modifications to this unit not expressly approved by the party responsible for compliance could void the user's authority to operate the equipment.

This equipment has been tested and found to comply with the limits for a Class B digital device, pursuant to Part 15 of the FCC Rules. These limits are designed to provide reasonable protection against harmful interference in a residential installation. This equipment generates, uses and can radiate radio frequency energy and, if not installed and used in accordance with the instructions, may cause harmful interference to radio communications.

However, there is no guarantee that interference will not occur in a particular installation. If this equipment does cause harmful interference to radio or television reception, which can be determined by turning the equipment off and on, the user is encouraged to try to correct the interference by one or more of the following measures:

- Reorient or relocate the receiving antenna.
- Increase the separation between the equipment and receiver.
- Connect the equipment into an outlet on a circuit different from that to which the receiver is connected.
- Consult the dealer or an experienced radio/TV technician for help.

### Symbology

	To reduce the risk of injury, user must read operator's manual.
	Volts Alternating Current
	Amps
	Hertz
	Underwriters Laboratories, Inc., United States and Canada
	Federal Communications Commission
	Double Insulated
	Presence of important operating instructions.
	Caution. Risk of electric shock.

## EXTENSION CORDS

Double insulated tools can use either a two or three wire extension cord. As the distance from the supply outlet increases, you must use a heavier gauge extension cord. Using extension cords with inadequately sized wire causes a serious drop in voltage, resulting in loss of power and possible tool damage. Refer to the table shown to determine the required minimum wire size.

The smaller the gauge number of the wire, the greater the capacity of the cord. For example, a 14 gauge cord can carry a higher current than a 16 gauge cord. When using more than one extension cord to make up the total length, be sure each cord contains at least the minimum wire size required. If you are using one extension cord for more than one tool, add the nameplate amperes and use the sum to determine the required minimum wire size.

### Guidelines for Using Extension Cords

- If you are using an extension cord outdoors, be sure it is marked with the suffix "W-A" ("W" in Canada) to indicate that it is acceptable for outdoor use.
- Be sure your extension cord is properly wired and in good electrical condition. Always replace a damaged extension cord or have it repaired by a qualified person before using it.
- Protect your extension cords from sharp objects, excessive heat and damp or wet areas.
- Unplug all cords during lightning storms or when unused for long periods of time.

### Recommended Min. Wire Gauge for Extension Cords\*

Nameplate Amperes	Extension Cord Length				
	25'	50'	75'	100'	150'
0 - 2.0	18	18	18	18	16
2.1 - 3.4	18	18	18	16	14
3.5 - 5.0	18	18	16	14	12
5.1 - 7.0	18	16	14	12	12
7.1 - 12.0	16	14	12	10	
12.1 - 16.0	14	12	10		
16.1 - 20.0	12	10			

\* Based on limiting the line voltage drop to five volts at 150% of the rated amperes.

## GROUNDING

### Double Insulated Radios: Radios with Two Prong Plugs

Radios marked "Double Insulated" do not require grounding. They have a special double insulation system which satisfies OSHA requirements and complies with the applicable standards of Underwriters Laboratories, Inc., the Canadian Standard Association and the National Electrical Code. Double Insulated radios may be used in either of the 120 volt outlets shown in Figures A and B.

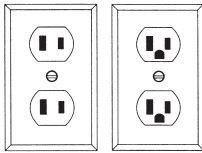
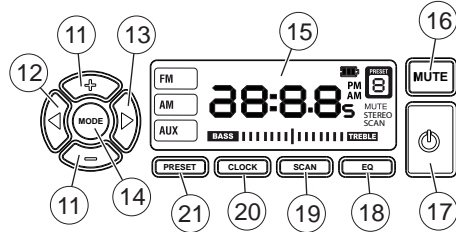
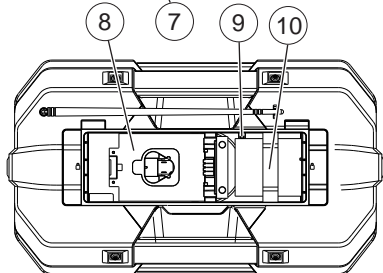
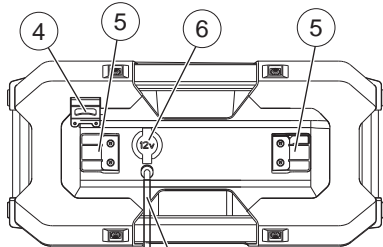
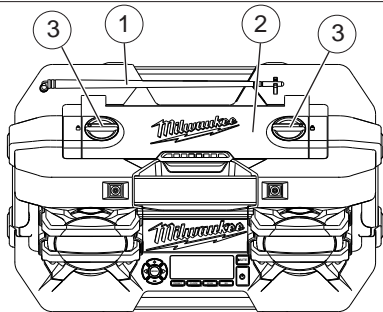

Fig. A Fig. B

## Specifications

Cat. No.	AC Volts	AC Amps
2790-20	120	1

## FUNCTIONAL DESCRIPTION



1. Antenna
2. Battery/auxiliary compartment
3. Compartment latches
4. Bottle opener
5. Cord wrap
6. 12 volt DC output jack
7. Cord
8. Battery bays
9. Stereo AUX jack
10. AUX storage
11. Volume control
12. Seek/adjust down
13. Seek/adjust up
14. Mode button
15. Display
16. Mute button
17. On/off button
18. EQ button
19. Scan button
20. Clock button
21. Preset button
22. Backup-battery compartment (not shown)

## ASSEMBLY

**WARNING** Recharge only with the charger specified for the battery. For specific charging instructions, read the operator's manual supplied with your charger and battery.

### Inserting/Removing Battery Pack

Turn the compartment latches to unlock and open the battery/auxiliary compartment.

Insert the battery pack by sliding it into the appropriate battery bay.

To remove the battery pack, pull the battery pack off of the bay.

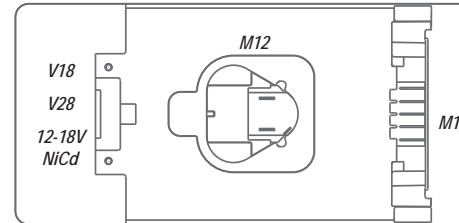

### Battery Indicator

When the radio is powered by a battery pack, the battery indicator is displayed.

Battery pack installed

Charge battery pack/Battery pack not installed

### Battery Pack Protection

To protect the life of the battery pack, the radio will shut off when the battery's charge becomes too low. If this happens, remove the battery pack and charge it according to the charger's instructions.

### Installing an Auxiliary Device

Open the Auxiliary Compartment to connect an MP3 player, CD player, or other audio device using the stereo auxiliary jack. Small devices (less than 2.5" wide, 5" high, and 5/8" thick) can be stored in the compartment during use.

### 12 Volt DC Output Jack

This jack can be used to charge a cell phone, power a CD player or any other device that uses less than 500 mA of DC electrical current.

**NOTE:** Any device that uses more than 500 mA of DC electrical current will trip a self-resetting function and disable the output.



**WARNING** Batteries may leak chemicals or may explode if used incorrectly. The following care should be taken to prevent such an incident:

- Make sure the positive (+) and negative (-) battery terminals are positioned correctly.
- Do not mix new and old batteries together, or mix different types of batteries.
- Do not try to recharge non-rechargeable batteries.

If chemicals from the batteries come in contact with your skin, wash them off immediately with water. If chemicals leak onto the radio, clean the radio completely.

### Changing Back-up Batteries

To hold station presets and clock time when the battery pack is removed and the radio is unplugged, 2 AA batteries are required.

1. Remove battery pack and unplug radio.
2. Remove the screw and battery cover.
3. Insert two (2) AA batteries according to matching positive (+) and negative (-) marks.
4. Replace the battery cover and screw.

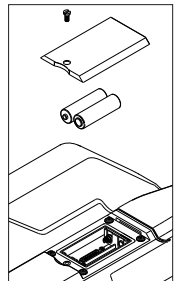

## OPERATION

**WARNING** Always remove battery pack before changing or removing accessories. Only use accessories specifically recommended for this radio. Others may be hazardous.

**WARNING** To reduce the risk of fire or electric shock, do not expose this radio to rain or moisture.

### Turning On/Off

Plug the cord into an appropriate AC outlet or install a suitable battery pack.

Press the Power button to turn the radio on and off. The radio station (frequency) is displayed. To display the time, press the CLOCK button.

### Volume

Use the to increase or decrease the volume. To instantly silent the radio, press the MUTE button. To return to the set volume, press the MUTE button again.

### Setting the Clock

1. Press and hold the CLOCK button until the hour begins to flash.
2. Use the ◀▶ buttons to change the hour.
3. Press the CLOCK button again. Use the ◀▶ buttons to change the minutes.
4. Press the CLOCK button again to save.

### EQ Adjustment

To manually adjust the Bass/Treble sound, press the EQ button. Set the bass sound using the ◀▶ buttons. Press the EQ button again to set the treble sound, using the ◀▶ buttons.

### Selecting Band

Push the MODE button to select AM, FM, or AUX.

### Tuning (Seeking and Scanning)

Press and hold the ◀▶ buttons to SEEK through the band. When a station is found, the SEEK will stop. Use the SCAN button to continue through the stations, pausing at each.

### PRESET Stations

To **set** the PRESET stations:

1. Tune to desired station.
2. Press and hold the PRESET button until the PRESET indicator on the display begins to flash.
3. Use the ◀▶ buttons to select the PRESET location for the station. Ten locations (0-9) are available.
4. Press the PRESET button to save the location.

To **tune** to a PRESET station:

Press and release the PRESET button to step through the PRESET stations.

### Using the Stereo AUX Jack

1. Open the Battery/Auxiliary Compartment
2. Plug the auxiliary device into the Stereo AUX jack.
3. Use the MODE button to select AUX.
4. Start the auxiliary device.

## MAINTENANCE

 **WARNING** To reduce the risk of injury, always unplug the charger and remove the battery pack from the charger or tool before performing any maintenance. Never disassemble the tool, battery pack or charger. Contact a MILWAUKEE service facility for ALL repairs.

### Maintaining Tool

Keep your tool, battery pack and charger in good repair by adopting a regular maintenance program. If the tool does not start or operate at full power with a fully charged battery pack, clean the contacts on the battery pack. If the tool still does not work properly, return the tool, charger and battery pack, to a MILWAUKEE service facility for repairs.

 **WARNING** To reduce the risk of personal injury and damage, never immerse your tool, battery pack or charger in liquid or allow a liquid to flow inside them.

### Cleaning

Clean dust and debris from charger and tool vents. Keep tool handles clean, dry and free of oil or grease. Use only mild soap and a damp cloth to clean the tool, battery pack and charger since certain cleaning agents and solvents are harmful to plastics and other insulated parts. Some of these include gasoline, turpentine, lacquer thinner, paint thinner, chlorinated cleaning solvents, ammonia and household detergents containing ammonia. Never use flammable or combustible solvents around tools.

### Repairs

For repairs, return the tool, battery pack and charger to the nearest service center listed on the back cover of this operator's manual.

## ACCESSORIES

 **WARNING** Always remove battery pack before changing or removing accessories. Only use accessories specifically recommended for this tool. Others may be hazardous.

For a complete listing of accessories refer to your MILWAUKEE Electric Tool catalog or go online to [www.milwaukeetool.com](http://www.milwaukeetool.com). To obtain a catalog, contact your local distributor or a service center listed on the back cover of this operator's manual.

## FIVE YEAR TOOL LIMITED WARRANTY

Every MILWAUKEE power tool (including cordless product – tool, battery pack(s) and battery charger and Work Lights – cordless flashlights) is warranted to the original purchaser only to be free from defects in material and workmanship. Subject to certain exceptions, MILWAUKEE will repair or replace any part on an electric power tool which, after examination, is determined by MILWAUKEE to be defective in material or workmanship for a period of five (5) years\* after the date of purchase. Return the electric power tool and a copy of proof of purchase to a MILWAUKEE factory Service Center location or MILWAUKEE Authorized Service Station, freight prepaid and insured. This warranty does not apply to damage that MILWAUKEE determines to be from repairs made or attempted by anyone other than MILWAUKEE authorized personnel, misuse, alterations, abuse, normal wear and tear, lack of maintenance, or accidents.

\*Every MILWAUKEE V™-technology (V18™ & V28™) LITHIUM-ION Battery Pack and M18 XC LITHIUM-ION Battery Pack is warranted for five (5) years / 2000 charges from the date of purchase, whichever first occurs. The first 1000 charges or 2 years of the warranty, whichever first occurs, are covered through free replacement of the defective battery. This means that for the earlier of the first 1000 charges or two (2) years from the date of purchase/first charge, a replacement battery will be provided to the customer for any defective battery free of charge. Thereafter, the remaining charges up to a total of 2000 or the remainder of the five (5) year period from the date of purchase, whichever first occurs, will be covered on a pro rata basis. This means that every customer gets an additional 1000 charges or three (3) years of pro rata warranty on the V™-technology LITHIUM-ION Battery Pack and M18 XC LITHIUM-ION Battery Pack depending upon the amount of use.

\*The warranty period for ALL other LITHIUM-ION Battery Packs is two (2) years from the date of purchase.

\*The warranty period for M12 2-Beam Laser & M12 Power Port, Ni-CD Battery Packs, Job Site Radios, and Trade Titan™ Industrial Work Carts is one (1) year from the date of purchase.

Warranty Registration is not necessary to obtain the applicable warranty on a MILWAUKEE product. The manufacturing date of the product will be used to determine the warranty period if no proof of purchase is provided at the time warranty service is requested.

ACCEPTANCE OF THE EXCLUSIVE REPAIR AND REPLACEMENT REMEDIES DESCRIBED HEREIN IS A CONDITION OF THE CONTRACT FOR THE PURCHASE OF EVERY MILWAUKEE PRODUCT. IF YOU DO NOT AGREE TO THIS CONDITION, YOU SHOULD NOT PURCHASE THE PRODUCT. IN NO EVENT SHALL MILWAUKEE BE LIABLE FOR ANY INCIDENTAL, SPECIAL, CONSEQUENTIAL OR PUNITIVE DAMAGES, OR FOR ANY COSTS, ATTORNEY FEES, EXPENSES, LOSSES OR DELAYS ALLEGED TO BE AS A CONSEQUENCE OF ANY DAMAGE TO, FAILURE OF, OR DEFECT IN ANY PRODUCT INCLUDING, BUT NOT LIMITED TO, ANY CLAIMS FOR LOSS OF PROFITS. THIS WARRANTY IS EXCLUSIVE AND IN LIEU OF ALL OTHER WARRANTIES OR CONDITIONS, WRITTEN OR ORAL, EXPRESSED OR IMPLIED. WITHOUT LIMITING THE GENERALITY OF THE FOREGOING, MILWAUKEE DISCLAIMS ANY IMPLIED WARRANTY OF MERCHANTABILITY OR FITNESS FOR A PARTICULAR USE OR PURPOSE, AND ALL OTHER WARRANTIES.

This warranty applies to product sold in the U.S.A., Canada and Mexico only.

Please consult the 'Service Center Search' in the Parts & Service section of MILWAUKEE's website [www.milwaukeetool.com](http://www.milwaukeetool.com) or call 1.800.SAWDUST (1.800.729.3878) to locate your nearest service facility for warranty and non-warranty service on a Milwaukee electric power tool.

## CONSIGNES DE SÉCURITÉ IMPORTANTES

**AVERTISSEMENT VOUS DEVEZ LIRE, COMPRENDRE ET SUIVRE TOUTES LES INSTRUCTIONS.** Le non-respect de tous les avertissements figurant dans la liste ci-dessous entraîne un risque de choc électrique, d'incendie et/ou de blessures graves. **CONSERVEZ CES INSTRUCTIONS.**

- Lisez ces instructions.
- Conservez ces instructions.
- Tenez compte de tous les avertissements.
- Suivez toutes les instructions.
- **N'utilisez pas cet appareil près d'une pièce d'eau.** Ne plongez jamais l'appareil dans un liquide et empêchez du liquide de circuler à l'intérieur de l'appareil. La pénétration d'eau dans l'appareil augmente le risque de choc électrique.
- **Ne nettoyez l'appareil qu'avec un chiffon sec.** Certains nettoyeurs et solvants détériorent le plastique et l'isolation des pièces. Ces nettoyeurs incluent par exemple l'essence, la térébenthine, les diluants à laque ou à peinture, les solvants chlorés, l'ammoniaque et les détergents d'usage domestique qui en contiennent. Débarrassez les ouïes des débris et de la poussière. Gardez les poignées de l'appareil propres, à sec et exemptes d'huile ou de graisse.
- **Ne bloquez pas les ouïes d'aération.** Installez l'appareil conformément aux consignes du fabricant.
- **N'installez pas l'appareil près de sources de chaleur** telles que radiateurs, bouches de chaudières, poêles ni d'autres appareils (y compris les amplificateurs) qui produisent de la chaleur.
- **Ne neutralisez pas la fonction de sécurité de la fiche polarisée ou du type mise à la terre.** Une fiche polarisée a deux broches, dont l'une est plus large que l'autre. Une fiche du type à mise à la terre a elle aussi deux broches, plus une de mise à la terre. La broche la plus large et la troisième ont pour but d'assurer votre sécurité. Si la fiche fournie ne se branche pas dans votre prise, demandez à un électricien de remplacer la prise démodée.
- **Protégez le cordon d'alimentation pour que personne ne marche dessus ou ne le pince,** en particulier au niveau des fiches, des prises de courant et des points où il sort de l'appareil. Ne maltraitez pas le cordon. Ne transportez pas la radio par son cordon et ne débranchez pas la fiche en tirant sur le cordon. N'exposez pas le cordon à la chaleur, à des huiles, à des arêtes vives ou à des pièces en mouvement. Remplacez immédiatement un cordon endommagé. Les cordons endommagés augmentent le risque de choc électrique et peuvent causer un incendie.
- **N'utilisez que les raccords ou les accessoires spécifiés par le fabricant.**
- **Débranchez cet appareil pendant les orages avec éclairs ou en cas d'inutilisation prolongée.** Débrancher l'alimentation de la prise lorsque l'outil n'est pas utilisé.
- **Brancher l'alimentation uniquement dans une prise facilement accessible afin de pouvoir débrancher rapidement l'appareil.**

- Utiliser uniquement cet appareil dans un lieu bien ventilé.
- Faites effectuer toutes les réparations par du personnel d'entretien qualifié. Il est nécessaire de faire réparer la radio lorsqu'elle a subi des dommages quelconques; si, par exemple, le cordon d'alimentation ou la fiche est endommagé, si du liquide a été renversé ou si des objets sont tombés dans la radio, si celle-ci a été exposée à la pluie ou à l'humidité ou si elle ne fonctionne pas normalement. L'entretien ou la réparation d'un outil électrique par un amateur peut avoir des conséquences graves.
- **Une radio alimentée par batterie intégrée ou par bloc-batteries séparé ne doit être rechargée qu'à l'aide du chargeur spécifié pour la batterie.** Un chargeur adapté à un certain type de batterie peut créer un risque d'incendie s'il est utilisé avec d'autres batteries.
- **N'utilisez une radio alimentée par batterie qu'avec les blocs de piles spécifiés.** L'utilisation de toute autre batterie peut créer un risque d'incendie.
- **Lorsque le bloc-batterie n'est pas en service, maintenez-le à l'écart d'autres objets métalliques tels que trombones, pièces de monnaie, clés, clous, vis ou autres petits objets métalliques pouvant connecter une borne à l'autre.** La mise en court-circuit des bornes d'une batterie peut entraîner des étincelles, des brûlures ou un feu.
- **Évitez tout contact corporel avec des surfaces mises à la terre telles que la tuyauterie, les radiateurs, les cuisinières, les réfrigérateurs.** Le risque de choc électrique est plus grand si votre corps est en contact avec la terre.
- **N'utilisez pas d'adaptateur de fiche.**
- **Lorsque vous utilisez une radio à l'extérieur, employez un cordon prolongateur pour l'extérieur marqué « W-A » ou « W ».** Ces cordons sont fabriqués pour être utilisés à l'extérieur et réduisent le risque de choc électrique.
- **Ne faites pas vous-même le démontage de la radio ni le rebobinage du système électrique.**
- **N'exposez pas cet appareil à l'égouttement ou aux éclaboussures, ou ne placez pas dessus des objets contenant des liquides.**

## RÈGLES DE SÉCURITÉ PARTICULIÈRE

- Entretenez les étiquettes et plaques signalétiques. Les indications qu'elles contiennent sont précieuses. Si elles deviennent illisibles ou se détachent, faites-les remplacer gratuitement à un centre de service MILWAUKEE accrédité.

- **Cette radio est conçue pour fonctionner sur secteur 120 volts standard ou pour être alimentée par groupe électrogène.** Il est possible également de la mettre sous tension en utilisant une batterie MILWAUKEE de 12, 14,4, 18 ou 28 V. N'essayez pas de la faire fonctionner sur une autre tension ou avec une autre alimentation.

**FC** Federal Communications Commission

- **AVERTISSEMENT:** Les changements ou les modifications apportés à cette unité non expressément approuvés par l'organisme responsable de la conformité peuvent annuler l'autorité de l'utilisateur à utiliser cet équipement. Cet équipement a été testé et déclaré conforme aux limites des dispositifs numériques de classe B, en vertu de la section 15 des réglementations de la FCC. Ces limites ont pour but de fournir une protection raisonnable contre les interférences nuisibles dans le cadre d'une installation résidentielle. Cet équipement génère, utilise et peut

émettre de l'énergie de radiofréquence. Il est donc recommandé de l'installer et de l'utiliser conformément aux instructions afin d'éviter toute interférence nuisible aux communications radio. Cependant, il n'existe aucune garantie selon laquelle des interférences ne se produiront pas dans le cas d'une installation spécifique. Si cet appareil provoque des interférences nuisibles pour les réceptions radio et télévisées, ce qui peut être déterminé en l'éteignant puis en le rallumant, il est conseillé d'y remédier en suivant l'une ou plusieurs des mesures suivantes:

- Réorienter ou repositionner l'antenne réceptrice.
- Augmenter l'espace entre l'équipement et le récepteur.
- Brancher l'équipement dans une prise sur un circuit différent de celui sur lequel le récepteur est connecté.
- Consulter le concessionnaire ou un technicien radio/TV expérimenté pour obtenir de l'aide.

## DESCRIPTION FONCTIONNELLE

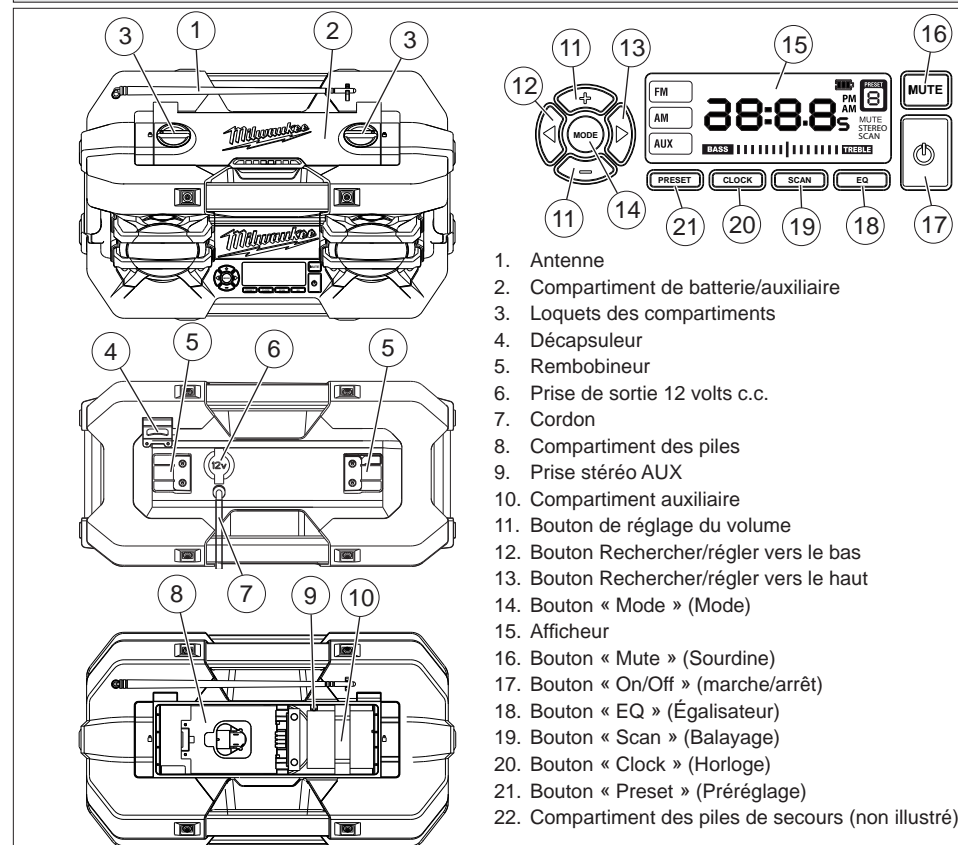

1. Antenne
2. Compartiment de batterie/auxiliaire
3. Loquets des compartiments
4. Décapsuleur
5. Rembobineur
6. Prise de sortie 12 volts c.c.
7. Cordon
8. Compartiment des piles
9. Prise stéréo AUX
10. Compartiment auxiliaire
11. Bouton de réglage du volume
12. Bouton Rechercher/régler vers le bas
13. Bouton Rechercher/régler vers le haut
14. Bouton « Mode » (Mode)
15. Afficheur
16. Bouton « Mute » (Sourdine)
17. Bouton « On/Off » (marche/arrêt)
18. Bouton « EQ » (Égalisateur)
19. Bouton « Scan » (Balayage)
20. Bouton « Clock » (Horloge)
21. Bouton « Preset » (Préréglage)
22. Compartiment des piles de secours (non illustré)

## MISE A LA TERRE

### Radios à double isolation : Radios munies de fiches à deux broches.

Les radios marquées « Double Insulation » (double isolation) n'ont pas besoin d'être raccordées à la terre. Elles sont pourvues d'une double isolation conforme aux exigences de l'OSHA et satisfont aux normes de l'Underwriters Laboratories, Inc., de l'Association canadienne de normalisation (ACNOR) et du « National Electrical Code » (code national de l'électricité). Les radios à double isolation peuvent être branchées sur n'importe laquelle des prises à 120 volts illustrées ci-contre aux figures A et B.

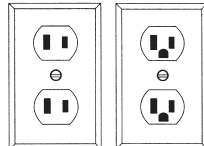

Fig. A Fig. B

## Spécifications

No de Cat.	Volts c.a.	Ampères
2790-20	120	1

## CORDONS DE RALLONGE

Pour les outils à double isolation, on peut employer indifféremment un cordon de rallonge à deux ou trois fils. Plus la longueur du cordon entre l'outil et la prise de courant est grande, plus le calibre du cordon doit être élevé. L'utilisation d'un cordon de rallonge incorrectement calibré entraîne une chute de voltage résultant en une perte de puissance qui risque de détériorer l'outil. Reportez-vous au tableau ci-contre pour déterminer le calibre minimum du cordon.

Moins le calibre du fil est élevé, plus sa conductivité est bonne. Par exemple, un cordon de calibre 14 a une meilleure conductivité qu'un cordon de calibre 16. Lorsque vous utilisez plus d'une rallonge pour couvrir la distance, assurez-vous que chaque cordon possède le calibre minimum requis. Si vous utilisez un seul cordon pour brancher plusieurs outils, additionnez le chiffre d'intensité (ampères) inscrit sur la fiche signalétique de chaque outil pour obtenir le calibre minimal requis pour le cordon.

### Directives pour l'emploi des cordons de rallonge

- Si vous utilisez une rallonge à l'extérieur, assurez-vous qu'elle est marquée des sigles « W-A » (« W » au Canada) indiquant qu'elle est adéquate pour usage extérieur.

## Pictographie

	Afin de réduire le risque de blessures, l'utilisateur doit lire le manuel de l'utilisateur.
	Courant alternatif en volts
	Ampères
	Hertz
	Underwriters Laboratories, Inc., États-Unis et Canada
	Federal Communications Commission
	Double Isolation
	Présence de consignes importantes d'utilisation.
	Mise en garde. Risque de choc électrique.

- Assurez-vous que le cordon de rallonge est correctement câblé et en bonne condition. Remplacez tout cordon de rallonge détérioré ou faites-le remettre en état par une personne compétente avant de vous en servir.
- Tenez votre cordon de rallonge à l'écart des objets rattachés, des sources de grande chaleur et des endroits humides ou mouillés.
- Débranchez tous les cordons pendant les orages avec éclairs ou en cas d'inutilisation prolongée.

### Calibres minimaux recommandés pour les cordons de rallonge\*

Fiche signalétique Ampères	Longueur du cordon de rallonge (m)					
	7,6	15,2	22,8	30,4	45,7	60,9
0 - 5,0	16	16	16	14	12	12
5,1 - 8,0	16	16	14	12	10	--
8,1 - 12,0	14	14	12	10	--	--
12,1 - 15,0	12	12	10	10	--	--
15,1 - 20,0	10	10	10	--	--	--

\* Basé sur sur une chute de voltage limite de 5 volts à 150% de l'intensité moyenne de courant.

## MONTAGE DE L'OUTIL

**AVERTISSEMENT** Il faut toujours retirer la batterie avant de changer ou d'enlever les accessoires. L'emploi d'accessoires autres que ceux qui sont expressément recommandés pour cet outil peut comporter des risques.

### Insertion et retrait de la batterie

Tourner les loquets des compartiments pour déverrouiller et ouvrir le compartiment des piles et le compartiment auxiliaire.

Pour **insérer** la pile, la glisser dans le compartiment des piles.

Pour **retirer** la pile, la tirer hors du compartiment des piles.

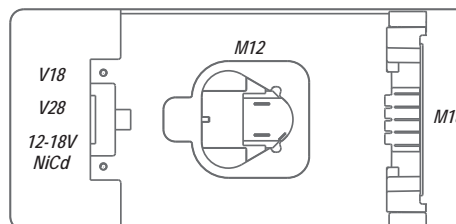

### Indicateur de niveau de charge

Lorsque la radio est alimentée par un bloc-piles, l'indicateur de niveau de charge s'affiche.

Bloc-piles installé

Charger le bloc-piles/Bloc-piles non installé

### Protection du bloc-piles

Pour prolonger la durée de vie du bloc-piles, la radio s'éteint lorsque le niveau de charge de ce dernier devient trop faible. Si cela se produit, retirer le bloc-piles et le charger conformément aux instructions du chargeur.

### Installation d'un dispositif auxiliaire

Ouvrir le compartiment auxiliaire pour brancher le lecteur MP3, le lecteur de CD ou tout autre dispositif audio au moyen de la prise auxiliaire stéréo. Les petits dispositifs (dont la largeur est inférieure à 64 mm (2-1/2"), la hauteur inférieure à 127 mm (5") et l'épaisseur inférieure à 16 mm [5/8"]) peuvent être entreposés dans le compartiment pendant l'utilisation.

### Prise de sortie 12 volts c.c.

Cette prise peut être utilisée pour recharger un téléphone cellulaire, alimenter un lecteur de disques compacts ou tout autre appareil utilisant un courant c.c. de moins d'une (1) ampère.

**N.B. :** Tout appareil utilisant un courant c.c. de plus d'une (1) ampère déclenchera un disjoncteur à réarmement automatique et mettra la sortie hors service.



Installation électrique est charge positive intermédiaire

**AVERTISSEMENT** Les batteries peuvent laisser fuir des produits chimiques ou risquent d'exploser si elles ne sont pas utilisées correctement. Prenez les précautions suivantes pour empêcher un tel incident :

- Assurez-vous que les bornes positive (+) et négative (-) des batteries sont dans la position correcte.
- N'utilisez pas ensemble des batteries usagées et neuves, ni des batteries de types différents.
- N'essayez pas de recharger des batteries non rechargeables.

Si des produits chimiques fuyant de batteries touchent votre peau, lavez-la immédiatement avec de l'eau pour les enlever. Si des produits chimiques fuient sur l'appareil, lavez soigneusement celui-ci.

### Changement des piles de secours

Pour conserver les réglages préalables de station et l'horloge en fonction lorsque le bloc-piles de 12 V est retiré et la radio débranchée, il est nécessaire d'utiliser deux piles AA.

1. Retirer le bloc-piles de 12 V et débrancher la radio.
2. Retirer la vis et le couvercle du compartiment des piles.
3. Insérer deux (2) piles AA en alignant les bornes positives (+) et les bornes négatives (-).
4. Replacer le couvercle du compartiment des piles et la vis.

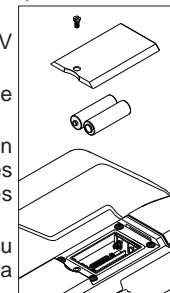

## MANIEMENT

**AVERTISSEMENT** Il faut toujours retirer la batterie avant de changer ou d'enlever les accessoires. L'emploi d'accessoires autres que ceux qui sont expressément recommandés pour cet outil peut comporter des risques.

**AVERTISSEMENT** Afin de réduire le risque de choc électrique ou d'incendie, n'exposez pas cette radio à la pluie ni à l'humidité.

### Mise en marche et à l'arrêt.

Pour alimenter la radio, branchez le cordon dans une prise secteur correcte ou raccordez un bloc-batterie approprié.

Appuyer sur le bouton **U** « On/Off » (Marche/arrêt) afin de mettre l'appareil en marche et à l'arrêt. La station de radio (fréquence) s'affiche. Pour afficher l'heure, appuyer sur le bouton « CLOCK » (Horloge).

### Volume

Utiliser ce bouton **+** pour augmenter et réduire le volume. Pour mettre instantanément la radio en sourdine, appuyer sur le bouton « MUTE » (Sourdine). Pour retourner à l'écran de réglage du volume, appuyer de nouveau sur le bouton « MUTE » (Sourdine).

### Réglage de l'horloge

- Appuyer sur le bouton « CLOCK » (Horloge) et le tenir enfoncé jusqu'à ce que l'heure commence à clignoter.
- Utiliser les boutons **◀▶** pour changer l'heure.
- Appuyer de nouveau sur le bouton « CLOCK » (Horloge). Utiliser le bouton **◀▶** pour changer les minutes.
- Appuyer de nouveau sur le bouton « CLOCK » (Horloge) pour enregistrer les données.

### Réglage de l'égalisateur

Pour régler manuellement les graves et les aigus (Bass/Treble), appuyer sur le bouton « EQ » (Égalisateur). Régler les graves à l'aide des boutons **◀▶**. Appuyer de nouveau sur le bouton « EQ » (Égalisateur) pour régler les aigus à l'aide des boutons **◀▶**.

### Sélection de la bande

Appuyer sur le bouton « MODE » (Mode) pour sélectionner la bande « AM », « FM » ou « AUX » (Auxiliaire).

### Syntonisation (Recherche et balayage)

Appuyer sur les boutons **◀▶** et les tenir enfoncés pour faire défiler la bande. Lorsque la station désirée est trouvée, la recherche est arrêtée. Utiliser le bouton « SCAN » (Balayage) pour continuer de faire défiler les stations, tout en faisant une pause à chacune d'entre elles.

### Stations PRÉRÉGLÉES

Pour **prérégl**er des stations :

- Syntoniser la station désirée.
- Appuyer sur le bouton « PRESET » (Préréglages) jusqu'à ce que l'indicateur « PRESET » (Préréglages) apparaissant sur l'afficheur commence à clignoter.
- Utiliser les boutons **◀▶** pour sélectionner l'emplacement préréglé de la station. Dix emplacements (0 à 9) sont disponibles.
- Appuyer sur le bouton « PRESET » (Préréglages) pour enregistrer l'emplacement.

Pour **syntoniser** une station préréglée :

Appuyer sur le bouton « PRESET » (Préréglages) et le relâcher pour faire défiler les stations préréglées.

### Utilisation de la prise auxiliaire stéréo

- Ouvrir le compartiment de batterie/auxiliaire.
- Brancher le dispositif auxiliaire dans la prise auxiliaire stéréo.
- Utiliser le bouton « MODE » (Mode) pour sélectionner le mode « AUX » (auxiliaire).
- Mettre en marche le dispositif auxiliaire.

## ACCESSOIRES

**AVERTISSEMENT** Retirez toujours la batterie avant de changer ou d'enlever les accessoires. L'utilisation d'autres accessoires que ceux qui sont spécifiquement recommandés pour cet outil peut comporter des risques.

Pour une liste complète des accessoires, prière de se reporter au catalogue *MILWAUKEE* Electric Tool ou visiter le site internet [www.milwaukeetool.com](http://www.milwaukeetool.com). Pour obtenir un catalogue, il suffit de contacter votre distributeur local ou l'un des centres-service énumérés sur la page de couverture de ce manuel.

## ENTRETIEN

**AVERTISSEMENT** Pour minimiser les risques de blessures corporelles, débranchez le chargeur et retirez la batterie du chargeur ou de l'outil avant d'y effectuer des travaux d'entretien. Ne démontez jamais l'outil, la batterie ou le chargeur. Pour toute réparation, consultez un centre de service *MILWAUKEE* accrédité.

### Entretien de l'outil

Gardez l'outil, la batterie et le chargeur en bon état en adoptant un programme d'entretien ponctuel. Si l'outil ne démarre pas ou ne fonctionne pas à pleine puissance alors qu'il est branché sur une batterie complètement chargée, nettoyez les points de contact entre la batterie et l'outil. Si l'outil ne fonctionne toujours pas correctement, renvoyez l'outil, le chargeur et la batterie à un centre de service *MILWAUKEE* accrédité, afin qu'on en effectue la réparation (voir "Réparations").

**AVERTISSEMENT** Pour minimiser les risques de blessures ou de dommages à l'outil, n'immergez jamais l'outil, la batterie ou le chargeur et ne laissez pas de liquide s'y infiltrer.

### Nettoyage

Débarrassez les événements du chargeur et de l'outil des débris et de la poussière. Gardez les poignées de l'outil propres, à sec et exemptes d'huile ou de graisse. Le nettoyage de l'outil, du chargeur et de la batterie doit se faire avec un linge humide et un savon doux. Certains nettoyants tels l'essence, la térbenthine, les diluants à laque ou à peinture, les solvants chlorés, l'ammoniaque et les détergents d'usage domestique qui en contiennent pourraient détériorer le plastique et l'isolation des pièces. Ne laissez jamais de solvants inflammables ou combustibles auprès de l'outil.

### Réparations

Pour les réparations, retournez outil, batterie et chargeur en entier au centre-service le plus près, selon la liste apparaissant à la dernière page de ce manuel.

## GARANTIE LIMITÉE DE L'OUTIL DE CINQ ANS

Chaque outil électrique *MILWAUKEE* (y compris les produits sans fil [outils, batteries, chargeurs de batterie, et les lampes de travail-lampes de poche sans fil]) est garanti à l'acheteur d'origine être exempt de vice du matériau et de fabrication. Sous réserve de certaines exceptions, *MILWAUKEE* réparera ou remplacera toute pièce d'un outil électrique qui, après examen par *MILWAUKEE*, s'est avérée être affectée d'un vice du matériau ou de fabrication pendant une période de cinq (5) ans\* après la date d'achat. Retourner l'outil électrique, accompagné d'une copie de la preuve d'achat, à un centre de réparations en usine *MILWAUKEE* ou à un poste d'entretien agréé *MILWAUKEE*, en port prépayé et assuré. Cette garantie ne couvre pas les dommages que *MILWAUKEE* détermine être causés par des réparations ou des tentatives de réparation par quiconque autre que le personnel agréé par *MILWAUKEE*, des utilisations incorrectes, des altérations, des utilisations abusives, une usure normale, une carence d'entretien ou les accidents.

\*Toutes les batteries *MILWAUKEE* V™ (V18™ & V28™) au LITHIUM-ION et M18 XC au LITHIUM-ION sont garanties pendant cinq (5) ans ou pour 2 000 charges, selon la première échéance. La garantie couvre les 1 000 premières charges ou les deux premières années de la garantie, selon la première échéance. Cela signifie que pour les 1 000 premières charges, ou pendant les deux premières années de la garantie à partir de la date d'achat ou de la première charge, une batterie de rechange sera remise tout à fait gratuitement à l'utilisateur si la batterie d'origine est défectueuse. Par la suite, la garantie couvrira les charges restantes, jusqu'à concurrence de 2 000, ou les années restantes de la période de garantie de cinq (5) ans à partir de la date d'achat, selon la première échéance, et ce, au pro rata. Cela signifie que chaque consommateur bénéficie de 1 000 charges supplémentaires ou d'une garantie supplémentaire de proportionnalité de trois (3) ans sur les batteries avec technologie V™ au LITHIUM-ION et M18 XC au LITHIUM-ION, selon la durée de l'utilisation.

\*La période de la garantie applicable à TOUTES les batteries autres au LITHIUM-ION est d'une durée de deux (2) ans à partir de la date d'achat.

\*La période de garantie applicable pour le laser à deux faisceaux M12 et le port d'alimentation M12, les batteries au nickel-cadmium, les radios de chantier et les chariots de travail industriels Trade Titan™ est d'une durée d'un (1) an à partir de la date d'achat. L'enregistrement de la garantie n'est pas nécessaire pour bénéficier de la garantie en vigueur sur un produit *MILWAUKEE*. La date de fabrication du produit servira à établir la période de garantie si aucune preuve d'achat n'est fournie lorsqu'une demande de service sous garantie est faite.

L'ACCEPTATION DES RECOURS EXCLUSIFS DE RÉPARATION ET DE REMPLACEMENT DÉCRITS AUX PRÉSENTES EST UNE CONDITION DU CONTRAT D'ACHAT DE TOUT PRODUIT *MILWAUKEE*. SI VOUS N'ACCEPTÉZ PAS CETTE CONDITION, VOUS NE DEVEZ PAS ACHETER LE PRODUIT. EN AUCUN CAS *MILWAUKEE* NE SAURAIT ÊTRE RESPONSABLE DE TOUT DOMMAGE ACCESSOIRE, SPÉCIAL OU INDIRECT, DE DOMMAGES-INTÉRÊTS PUNITIFS OU DE TOUTE DÉPENSE, D'HONORAIRES D'AVOCATS, DE FRAIS, DE PERTE OU DE DÉLAIS ACCESSOIRES À TOUT DOMMAGE, DÉFAILLANCE OU DÉFAUT DE TOUT PRODUIT, Y COMPRIS NOTAMMENT LES PERTES DE PROFIT. CETTE GARANTIE EST EXCLUSIVE ET REMPLACE TOUTE AUTRE GARANTIE OU CONDITION, ÉCRITE OU VERBALE, EXPRESSE OU IMPLICITE, SANS LIMITER LA GÉNÉRALITÉ DES DISPOSITIONS PRÉCÉDENTES. *MILWAUKEE* DÉCLINE TOUTE GARANTIE IMPLICITE DE QUALITÉ MARCHANDE OU D'ADAPTATION À UNE UTILISATION OU À UNE FIN PARTICULIÈRE ET TOUTE AUTRE GARANTIE.

Cette garantie s'applique aux produits vendus aux États-Unis, au Canada et au Mexique uniquement.

Veuillez consulter la rubrique Centre SAV *MILWAUKEE*, dans la section Pièces & Service du site Web de *MILWAUKEE*, à l'adresse [www.milwaukeetool.fr](http://www.milwaukeetool.fr), ou composer le 1-800-SAWDUST (1-800-729-3878) afin de trouver le centre de service de votre région le plus près pour l'entretien, sous garantie ou non, de votre outil électrique *MILWAUKEE*.

## INSTRUCCIONES IMPORTANTES DE SEGURIDAD

**ADVERTENCIA LEA, ENTIENDA Y SIGA TODAS LAS INSTRUCCIONES.** El incumplimiento de todas las advertencias indicadas a continuación, puede resultar en choque eléctrico, incendio o lesiones personales graves. **CONSERVE ESTAS INSTRUCCIONES.**

- **Lea estas instrucciones.**
- **Conserve estas instrucciones.**
- **Observe todas las advertencias.**
- **Siga todas las instrucciones.**
- **No use este aparato cerca del agua.** Nunca sumerja el aparato en líquido ni permita que fluya líquido alguno al interior del aparato. El agua que ingrese al aparato aumentará el riesgo de choque eléctrico.
- **Limpie sólo con un paño seco.** Ciertos agentes limpiadores y solventes son perjudiciales a los plásticos y a otras partes con aislamiento. Entre estos se incluyen: gasolina, aguarrás, diluyentes para lacas, diluyentes para pinturas, solventes clorinados para limpieza, amoníaco y detergentes caseros con amoníaco. Limpie el polvo y los restos de material que se hayan acumulado en los orificios de ventilación. Mantenga el mango del aparato limpio, seco exento de grasa o aceite.
- **No bloquee las aberturas de ventilación.** Instale la unidad de conformidad con las instrucciones del fabricante.
- **No instale la unidad cerca de fuentes de calor** como radiadores, registros de calefacción, estufas u otros aparatos (incluso amplificadores) que producen calor.
- **No anule el propósito de seguridad del enchufe polarizado o con conexión a tierra.** Un enchufe polarizado tiene dos patillas y una es más ancha que la otra. Un enchufe con conexión a tierra tiene dos patillas y una tercera espiga de conexión a tierra. La patilla ancha o la tercera espiga se proporcionan para su seguridad. Si el enchufe provisto no encaja en su tomacorriente, consulte con un electricista para el reemplazo del tomacorriente obsoleto.
- **Proteja el cable eléctrico contra pisadas o aplastamiento** particularmente en los enchufes, receptáculos de conveniencia y en el punto donde salen del aparato. No maltrate el cordón eléctrico. Nunca use el cordón eléctrico para transportar la radio ni para tirar del enchufe en el tomacorriente. Mantenga el cordón eléctrico alejado del calor, del aceite, de los bordes filosos o de las partes móviles. Reemplace inmediatamente los cordones dañados. Los cordones dañados aumentan el riesgo de choques eléctricos y pueden causar un incendio.
- **Use solamente accesorios especificados por el fabricante.**
- **Desconecte este aparato durante tormentas eléctricas o cuando no se vaya a utilizar por**

- **largos períodos de tiempo. Sólo opere este instrumento en un área bien ventilada.**
- **Desconecte la alimentación eléctrica del tomacorriente cuando no se utilice el instrumento.**
- **Sólo enchufe la alimentación eléctrica en un tomacorriente de fácil acceso para que el artefacto pueda desenchufarse rápidamente.**
- **Sólo personal calificado de servicio debe brindar el servicio de mantenimiento.** Se requiere el servicio si la radio sufre daño de cualquier manera, si se daña el cordón eléctrico o el enchufe, si se derrama líquido o se introducen objetos en el interior de la radio, si se expone la radio a la lluvia o a la humedad o si no funciona normalmente. El servicio o mantenimiento realizado por personal no calificado podría crear el riesgo de lesiones.
- **Las radios que funcionen con baterías, sean éstas integradas o parte de un paquete separado de baterías, se han de recargar solamente con el cargador especificado para dichas baterías.** Un cargador apropiado para un tipo de baterías podría crear un riesgo de incendio si se lo usa con otra batería.
- **Use un radio alimentado por baterías solamente con las baterías específicamente indicadas.** El uso de otro tipo de baterías puede crear un riesgo de incendio.
- **Cuando el paquete de baterías no esté en uso, manténgalo alejado de objetos metálicos como: sujetapapeles, monedas, llaves, clavos, tornillos u otros objetos metálicos que puedan establecer una conexión entre los terminales.** El cortocircuito entre los terminales de la batería puede causar chispas, quemaduras o un incendio.
- **Evite el contacto corporal con las superficies conectadas a tierra tales como las tuberías, radiadores, estufas y refrigeradores.** Existe un mayor riesgo de choque eléctrico si su cuerpo está en contacto con una conexión a tierra.
- **No use un adaptador de enchufes.**
- **Al hacer funcionar una radio en la intemperie, use una extensión eléctrica marcada como "W-A" o "W".** Estas extensiones eléctricas tienen capacidad nominal para el uso en exteriores y reducen el riesgo de choque eléctrico.
- **Nunca desarme la radio ni trate de modificar el cableado del sistema eléctrico de la radio.**
- **No exponga este aparato a goteos o salpicaduras, ni coloque objetos llenos de líquidos sobre esta unidad.**

## REGLAS ESPECIFICAS DE SEGURIDAD

- **Guarde las etiquetas y las placas de especificaciones.** Éstas contienen información importante. Si son ilegibles o están extraviadas, póngase en contacto con un centro de servicio de MILWAUKEE para obtener el reemplazo gratis.
- **Esta radio está diseñada para alimentación eléctrica estándar de 120 V CA o con un generador de CA.** También se puede alimentar mediante una pila MILWAUKEE de 12, 14,4, 18 o 28 volts. No intente usar la unidad con otro voltaje o fuente de alimentación eléctrica.

## FC Federal Communications Commission

- **ADVERTENCIA:** Los cambios o modificaciones hechos a esta unidad sin la autorización expresa del responsable del cumplimiento de la norma podrían anular la autoridad del usuario para manejar el equipo. Se ha verificado y determinado que este equipo cumple con los límites correspondientes a los dispositivos digitales de Clase B, de acuerdo con la Parte 15 de las Normas de la FCC. Estos límites se han diseñado para garantizar una protección razonable contra interferencias perjudiciales en instalaciones residenciales. Este equipo genera, utiliza y puede radiar energía de radiofrecuencia y, si no se instala y utiliza en conformidad con las instrucciones, puede generar interferencia perjudicial para la radiocomunicación. No obstante, no se garantiza que no se produzca interferencia en una instalación concreta. Si este equipo, en efecto, genera interferencia perjudicial para la recepción de radio o televisión, que se puede determinar apagando y encendiendo el equipo, se insta al usuario a intentar corregir la interferencia tomando una o varias de las siguientes medidas:
  - Reorientar o reubicar la antena receptora.
  - Aumentar la distancia que separa al equipo del receptor.
  - Conectar el equipo a un tomacorriente de otro circuito distinto a aquel que tiene conectado el receptor.
  - Solicitar ayuda al distribuidor o a un técnico de radio y televisión experto.

## EXTENSIONES ELECTRICAS

Las herramientas con doble aislamiento y clavijas de dos patas pueden utilizarse indistintamente con extensiones de dos a tres cables. El calibre de la extensión depende de la distancia que exista entre la toma de la corriente y el sitio donde se utilice la herramienta. El uso de extensiones inadecuadas puede causar serias caídas en el voltaje, resultando en pérdida de potencia y posible daño a la herramienta. La tabla que aquí se ilustra sirve de guía para la adecuada selección de la extensión.

Mientras menor sea el número del calibre del cable, mayor será la capacidad del mismo. Por ejemplo, un cable calibre 14 puede transportar una corriente mayor que un cable calibre 16. Cuando use mas de una extensión para lograr el largo deseado, asegúrese que cada una tenga al menos, el mínimo tamaño de cable requerido. Si está usando un cable de extensión para mas de una herramienta, sume los amperes de las varias placas y use la suma para determinar el tamaño mínimo del cable de extensión.

### Guías para el uso de cables de extensión

- Si está usando un cable de extensión en sitios al aire libre, asegúrese que está marcado con el sufijo "W-A" ("W" en Canadá) el cual indica que puede ser usado al aire libre.
- Asegúrese que su cable de extensión está correctamente cableado y en buenas condiciones eléctricas. Cambie siempre una extensión dañada o hágala reparar por una persona calificada antes de volver a usarla.
- Proteja su extensión eléctrica de objetos cortantes, calor excesivo o áreas mojadas.
- Desenchufe todas las extensiones eléctricas durante las tormentas eléctricas o cuando no piense usarlas por mucho tiempo.

### Calibre mínimo recomendado para cables de extensiones eléctricas\*

Amperios (En la placa)	Largo de cable de Extensión en (m)					
	7,6	15,2	22,8	30,4	45,7	60,9
0 - 5,0	16	16	16	14	12	12
5,1 - 8,0	16	16	14	12	10	--
8,1 - 12,0	14	14	12	10	--	--
12,1 - 15,0	12	12	10	10	--	--
15,1 - 20,0	10	10	10	--	--	--

\* Basado en limitar la caída en el voltaje a 5 volts al 150% de los amperios.

## TIERRA

### Radios con doble aislamiento: Radios con enchufes de dos patillas

Las radios con la marca "Double Insulated" (Doble aislamiento) no requieren conexión a tierra. Estas incluyen un sistema especial de doble aislamiento que cumple con los requisitos de OSHA y cumple los estándares aplicables de Underwriters Laboratories, Inc., de la Asociación de Estándares Ca-

nadienses y el Código Nacional Eléctrico. Se puede usar las radios con doble aislamiento en cualquiera de los tomacorrientes de 120 volts que se indican en las figuras A y B.

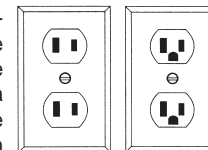
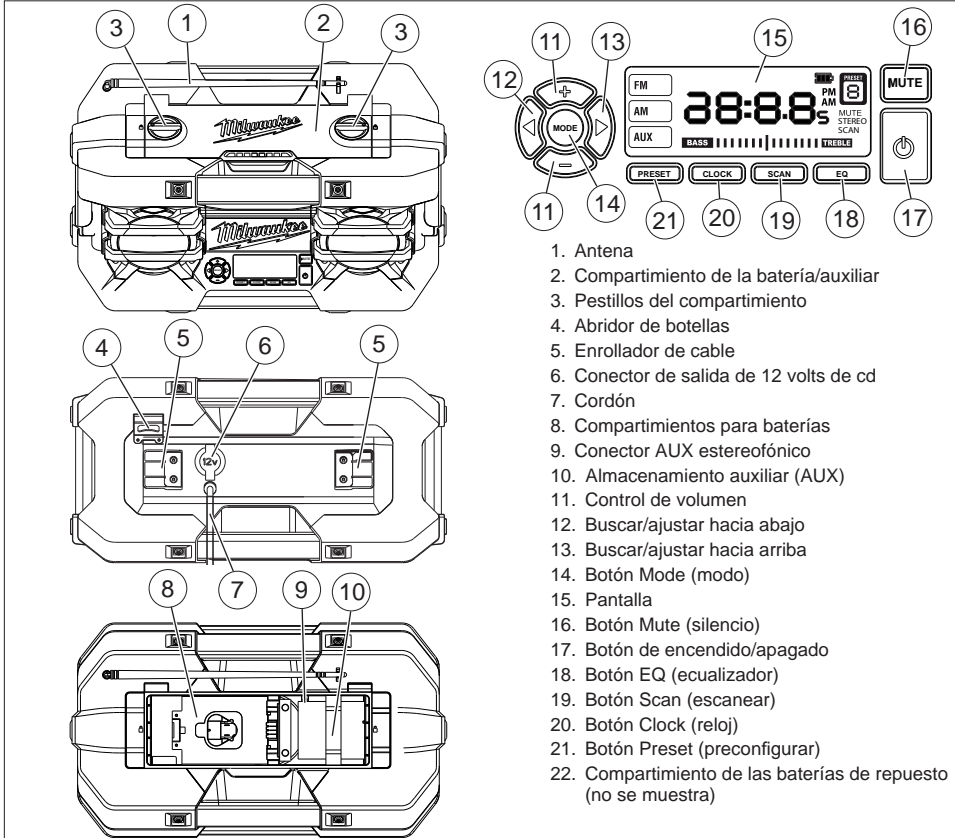

Fig. A

Fig. B



## DESCRIPCION FUNCIONAL



1. Antena
2. Compartimiento de la batería/auxiliar
3. Pestillos del compartimiento
4. Abridor de botellas
5. Enrollador de cable
6. Conector de salida de 12 volts de cd
7. Cordón
8. Compartimientos para baterías
9. Conector AUX estereofónico
10. Almacenamiento auxiliar (AUX)
11. Control de volumen
12. Buscar/ajustar hacia abajo
13. Buscar/ajustar hacia arriba
14. Botón Mode (modo)
15. Pantalla
16. Botón Mute (silencio)
17. Botón de encendido/apagado
18. Botón EQ (ecualizador)
19. Botón Scan (escanear)
20. Botón Clock (reloj)
21. Botón Preset (preconfigurar)
22. Compartimiento de las baterías de repuesto (no se muestra)

### Especificaciones

Cat. No.	Volts de ca	Amps de ca
2790-20	120	1

### Simbología

	Para reducir el riesgo de lesiones, el usuario debe leer y entender el manual del operador.		Underwriters Laboratories, Inc., Estados Unidos y Canadá
	Volts de corriente alterna		Federal Communications Commission
	Amperios		Doble aislamiento
	Hertz		Presencia de instrucciones de funcionamiento importantes.
			Precaución. Riesgo de choque eléctrico.

## ENSAMBLAJE

**ADVERTENCIA** Recargue la batería sólo con el cargador especificado para ella. Para instrucciones específicas sobre cómo cargar, lea el manual del operador suministrado con su cargador y la batería.

### Inserción/Extracción de la batería de la herramienta

Gire los pestillos del compartimiento para desbloquear y abrir el compartimiento de las baterías/auxiliar.

Para **introducir** la batería, deslícela en la base de la batería.

Para **retirar** la batería, tire de la misma y extráigala de la base.

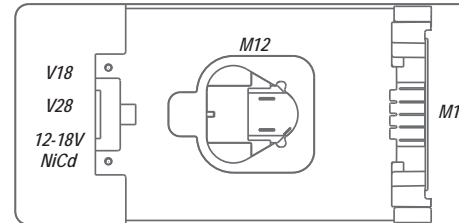

### Indicador de batería

Cuando la radio recibe suministro de energía proveniente de un paquete de baterías, se muestra el indicador de batería.

Paquete de baterías instalado

Cargue el paquete de baterías/No se instaló el paquete de baterías

### Protección de la batería

Para proteger la vida útil de la batería, la radio se apaga cuando la carga de la batería es demasiado baja. Si esto sucede, retire la batería y cárguela según las instrucciones del cargador.

### Instalación de un dispositivo auxiliar

Abra el compartimiento auxiliar para conectar un reproductor de MP3 o CD, u otro dispositivo de audio usando el enchufe auxiliar de estéreo. Se puede guardar pequeños dispositivos (de menos de 64 mm (2-1/2") de ancho, 127 mm (5") de alto y 16 mm (5/8") de espesor) en el compartimiento durante el uso de la unidad.

### Conectores de salida de 12 volts de cd

Se puede usar este conector para recargar un teléfono celular, alimentar un reproductor de discos compactos o cualquier otro dispositivo que use menos de un (1) amperio de cd corriente eléctrica.

**NOTA:** Cualquier dispositivo que use más de un (1) amperio de cd corriente eléctrica accionará una función de auto-restablecimiento e inhabilitará la salida.



**ADVERTENCIA** La baterías pueden derramar productos químicos o pueden explotar si se las usa erróneamente. Es necesario tomar las siguientes precauciones para evitar un incidente de este tipo:

- Asegúrese de que los terminales positivo (+) y negativo (-) de la batería estén colocados correctamente.
- No mezcle baterías usadas con baterías nuevas, ni mezcle tipos diferentes de baterías.
- No intente recargar baterías no recargables.

Si su piel entra en contacto con las sustancias químicas de las baterías, lávese inmediatamente con agua. Si las sustancias químicas penetran en la unidad, limpie completamente la unidad.

### Cambio de las baterías de repuesto

Para mantener las estaciones preconfiguradas y la hora del reloj cuando se retira la batería de 12 V y se desenchufa la radio, se requieren 2 baterías AA.

1. Retire la batería de 12 V y desenchufe la radio.
2. Retire el tornillo y la tapa de las baterías.
3. Introduzca dos (2) baterías AA, según las marcas correspondientes, positivo (+) y negativo (-).
4. Vuelva a colocar la tapa de las baterías y el tornillo.

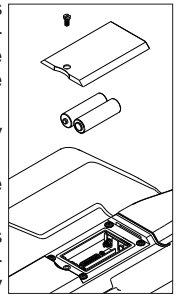

## OPERACION

**ADVERTENCIA** Para reducir el riesgo de lesiones, siempre quite la batería antes de cambiar o quitar accesorios. Use solamente accesorios específicamente recomendados para esta herramienta. El uso de otros puede resultar peligroso.

**ADVERTENCIA** Para reducir el riesgo de incendio o choque eléctrico, no exponga esta radio a la lluvia ni a la humedad.

### Encendido/apagado



Para encender la radio, enchufe el cordón eléctrico en un tomacorriente de ca apropiado o instale un paquete de baterías apropiado.

Presione el botón de encendido  para encender y apagar la herramienta. Se muestra en la pantalla la estación de radio (frecuencia). Para que se muestre la hora en la pantalla, presione el botón CLOCK (reloj).



### Volúmen

Use el botón  para subir o bajar el volumen. Para silenciar la radio en forma instantánea, presione el botón MUTE (silencio). Para regresar al volumen configurado, presione nuevamente el botón MUTE (silencio).

### Configuración del reloj

1. Presione y no suelte el botón CLOCK (reloj) hasta que la hora comience a parpadear.
2. Use los botones  para cambiar la hora.
3. Presione nuevamente el botón CLOCK (reloj). Use los botones  para cambiar los minutos.
4. Presione nuevamente el botón CLOCK (reloj) para guardar los cambios.

### Ajuste del ecualizador

Para ajustar manualmente los sonidos Bass/Treble (bajos/agudos), presione el botón EQ (ecualizador). Configure el sonido de los bajos con los botones . Presione nuevamente el botón EQ (ecualizador) para configurar el sonido de los agudos, con los botones .

### Selección de banda

Presione el botón MODE (modo) para seleccionar AM, FM o AUX (auxiliar).

### Sintonización (búsqueda y escaneado)

Presione y no suelte los botones  para realizar la búsqueda en toda la banda. Cuando se encuentra una estación, se detiene la búsqueda. Use el botón SCAN (escanear) para continuar buscando por las estaciones, haciendo una pausa en cada una de ellas.

### Estaciones preconfiguradas

Para configurar las estaciones preconfiguradas:

1. Sintonice la estación deseada.
2. Presione y no suelte el botón PRESET (preconfigurar) hasta que el indicador de PRESET (preconfigurar), que se muestra en la pantalla, empiece a parpadear.
3. Use los botones  para seleccionar la ubicación preseleccionada para la estación. Hay diez ubicaciones (0-9) disponibles.
4. Presione el botón PRESET (preconfigurar) para guardar la ubicación.

Para sintonizar una estación preconfigurada:

Presione y suelte el botón PRESET (preconfigurar) para ir por las estaciones preconfiguradas.

### Uso del enchufe auxiliar de estéreo

1. Abra el compartimiento de la batería/auxiliar
2. Enchufe el dispositivo auxiliar en el enchufe auxiliar de estéreo.
3. Use el botón MODE (modo) para seleccionar AUX (auxiliar).
4. Encienda el dispositivo auxiliar.

## ACCESORIOS

**ADVERTENCIA** Para reducir el riesgo de lesiones, siempre extraiga la batería antes de cambiar o retirar accesorios. Utilice únicamente accesorios específicamente recomendados para esta herramienta. El uso de accesorios no recomendados podría resultar peligroso.

Para una lista completa de accesorios, refiérase a su catálogo MILWAUKEE Electric Tool o visite nuestro sitio en Internet: [www.milwaukeetool.com](http://www.milwaukeetool.com). Para obtener un catálogo, contacte su distribuidor local o uno de los centros de servicio listos en la página de cubierta de este manual.

## MANTENIMIENTO

**ADVERTENCIA** Para reducir el riesgo de una lesión, desconecte siempre la herramienta antes de darle cualquier mantenimiento. Nunca desarme la herramienta ni trate de hacer modificaciones en el sistema eléctrico de la misma. Acuda siempre a un Centro de Servicio MILWAUKEE para TODAS las reparaciones.

### Mantenimiento de la herramienta

Adopte un programa regular de mantenimiento y mantenga sus baterías y cargador en buenas condiciones. Si la herramienta no arranca u opera a toda su potencia con una batería completamente cargada, limpie, con una goma o borrador, los contactos de la batería y de la herramienta. Si aun así la herramienta no trabaja correctamente, regrésela, con el cargador y la batería, a un centro de servicio MILWAUKEE para que sea reparada.

**ADVERTENCIA** Para reducir el riesgo de una explosión, no queme nunca una batería, aun si está dañada, "muerta" o completamente descargada.

### Limpieza

Limpie el polvo y suciedad de las ventilas del cargador y la herramienta. Mantenga los mangos y empuñaduras limpios, secos y libres de aceite o grasa. Use solo jabón neutro y un trapo húmedo para limpiar la herramienta, batería y el cargador, ya que algunos substancias y solventes limpiadores son dañinos a los plásticos y partes aislantes. Algunos de estos incluyen: gasolina, turpentina, thinner, lacas, thinner para pinturas, solventes para limpieza con cloro, amoníaco y detergentes caseros que tengan amonía. Nunca usa solventes inflamables o combustibles cerca de una herramienta.

### Reparaciones

Si su herramienta, batería o cargador están dañados, envíela al centro de servicio más cercano de los listados en la cubierta posterior de este manual del operario.

## GARANTÍA LIMITADA DE CINCO AÑOS

Se garantiza al comprador original que ninguna de las herramientas eléctricas MILWAUKEE (incluidos el producto, la herramienta, las baterías, el cargador, y las lámparas de trabajo-linternas inalámbricas) presentan defectos en material ni mano de obra. En un plazo de cinco (5) años a partir de la fecha de compra y sujeto a ciertas excepciones, MILWAUKEE reparará o reemplazará cualquier parte de una herramienta eléctrica que, luego de ser examinada, MILWAUKEE compruebe que presenta defectos en material o mano de obra. Devuelva la herramienta, con gastos de envío prepagados y asegurada, y un comprobante de compra a un centro de mantenimiento de la fábrica MILWAUKEE o a un centro de reparaciones autorizado por MILWAUKEE. Esta garantía no se aplica a los daños que MILWAUKEE establezca que fueron ocasionados por reparaciones o intentos de reparación por parte de personal no autorizado por MILWAUKEE, uso indebido, alteraciones, abuso, desgaste y deterioro normal, falta de mantenimiento o accidentes.

\*Todas las baterías de IONES DE LITIO con tecnología V™ (V18™ & V28™) de MILWAUKEE y las baterías de IONES DE LITIO de M18 XC cuentan con una garantía de cinco (5) años o de 2 000 cargas, lo que ocurra primero, a partir de la fecha de compra. Las primeras 1 000 cargas o 2 años de garantía, lo que ocurra primero, están cubiertos con el reemplazo gratuito de la batería defectuosa. Esto significa que tras las primeras 1 000 cargas o los primeros dos (2) años a partir de la fecha de compra/él primer cambio, se le ofrecerá una batería de repuestos al cliente por cualquier batería defectuosa sin carga. A partir de ese momento, las cargas restantes hasta llegar a las 2 000 o el tiempo restante del período de cinco (5) años desde el momento de la compra, lo que ocurra primero, estarán cubiertos por un prorrateo. Esto significa que cada consumidor obtiene una garantía prorrateada de 1 000 cargas adicionales o tres (3) años por la batería de IONES DE LITIO con tecnología V™ y la batería de IONES DE LITIO M18 XC según el uso.

\*El período de la garantía para el RESTO de las baterías de IONES DE LITIO es de dos (2) años a partir de la fecha de compra.

\*El período de la garantía para el láser con dos rayos M12 y el puerto de alimentación M12, las baterías de níquel-cadmio, las radios para la obra y las carretillas de trabajo industrial Trade Titan™ es de un (1) año a partir de la fecha de compra.

No se necesita registro de garantía para obtener la garantía correspondiente de los productos MILWAUKEE. La fecha de fabricación del producto se utilizará para determinar el período de garantía si no se presenta un comprobante de compra en el momento en que se solicita el servicio de garantía.

LA ACEPTACIÓN DE LOS DERECHOS A REPARACIÓN Y REEMPLAZO EXCLUSIVAMENTE DESCRITOS EN EL PRESENTE DOCUMENTO CONSTITUYE UNA CONDICIÓN DEL CONTRATO POR LA COMPRA DE CADA PRODUCTO MILWAUKEE. SI NO ACEPTA ESTA CONDICIÓN, NO DEBE COMPRAR EL PRODUCTO. MILWAUKEE NO SERÁ EN NINGÚN CASO RESPONSABLE DE DAÑOS INCIDENTALES, ESPECIALES, CONSECUENTES O PUNITIVOS, NI DE COSTOS, HONORARIOS DE ABOGADOS, GASTOS, PÉRDIDAS O DEMORAS SUPUESTAMENTE CAUSADOS COMO CONSECUENCIA DE CUALQUIER DAÑO, FALLA O DEFECTO EN CUALQUIER PRODUCTO, INCLUIDOS, A MODO DE EJEMPLO, RECLAMOS POR PÉRDIDA DE GANANCIAS. ESTA GARANTÍA ES EXCLUSIVA Y SUSTITUYE A TODA OTRA GARANTÍA O CONDICIÓN, ESCRITA U ORAL, EXPRESA O IMPLÍCITA. SIN LIMITAR LA GENERALIDAD DE LO ANTES MENCIONADO, MILWAUKEE SE EXIME DE TODA GARANTÍA IMPLÍCITA DE COMERCIABILIDAD O IDONEIDAD PARA UN USO O PROPÓSITO EN PARTICULAR Y DE CUALQUIER OTRA GARANTÍA.

Esta garantía se aplica únicamente a los productos vendidos en E.U.A., Canadá y México.

Consulte el sitio web de MILWAUKEE, [www.milwaukeetool.com](http://www.milwaukeetool.com), o llame al 1.800.SAWDUST (1.800.729.3878) para identificar el centro de servicio más cercano a fin de obtener servicio de garantía y fuera de garantía de una herramienta eléctrica de MILWAUKEE.

## UNITED STATES - MILWAUKEE Service

MILWAUKEE prides itself in producing a premium quality product that is NOTHING BUT HEAVY DUTY®. Your satisfaction with our products is very important to us! If you encounter any problems with the operation of this tool, or you would like to locate the factory Service/Sales Support Branch or *authorized service station* nearest you, please call...

### 1-800-SAWDUST

(1.800.729.3878)

Monday-Friday  
7:00 AM - 6:30 PM  
Central Time

or visit our website at  
[www.milwaukeetool.com](http://www.milwaukeetool.com)

For service information, use the 'Service Center Search' icon found in the 'Parts & Service' section.

Additionally, we have a nationwide network of *authorized* Distributors ready to assist you with your tool and accessory needs. Check your "Yellow Pages" phone directory under "Tools-Electric" for the names & addresses of those nearest you or see the 'Where To Buy' section of our website.

### Contact our Corporate After Sales Service Technical Support about ...

- Technical Questions
- Service/Repair Questions
- Warranty

call: 1-800-SAWDUST

fax: 1.800.638.9582

email: [metproductsupport@milwaukeetool.com](mailto:metproductsupport@milwaukeetool.com)

### Register your tool online at [www.milwaukeetool.com](http://www.milwaukeetool.com) and...

- receive important notifications regarding your purchase
- ensure that your tool is protected under the warranty
- become a HEAVY DUTY club member

## Canada - Service MILWAUKEE

MILWAUKEE est fier de proposer un produit de première qualité NOTHING BUT HEAVY DUTY®. Votre satisfaction est ce qui compte le plus!

En cas de problèmes d'utilisation de l'outil ou pour localiser le centre de service/ventes ou le *centre d'entretien* le plus proche, appelez le...

416.439.4181

fax: 416.439.6210

Milwaukee Electric Tool (Canada) Ltd  
755 Progress Avenue  
Scarborough, Ontario M1H 2W7

Notre réseau national de distributeurs agréés se tient à votre disposition pour fournir l'aide technique, l'outillage et les accessoires nécessaires. Composez le 416.439.4181 pour obtenir les noms et adresses des revendeurs les plus proches ou bien consultez la section «Où acheter» sur notre site web à l'adresse

[www.milwaukeetool.com](http://www.milwaukeetool.com)

## MEXICO - Soporte de Servicio MILWAUKEE

Herramientas Alerka

Dr. Andrade 140 Local B, Col. Doctores  
Delegación Cuauhtemoc, México D.F.  
Telefono sin costo 01 800 832 1949  
[www.ttigroupmexico.com](http://www.ttigroupmexico.com)

Adicionalmente, tenemos una red nacional de distribuidores autorizados listos para ayudarle con su herramienta y sus accesorios. Por favor, llame al 01 800 832 1949 para obtener los nombres y direcciones de los más cercanos a usted, o consulte la sección 'Where to buy' (Dónde comprar) de nuestro sitio web en

[www.ttigroupmexico.com](http://www.ttigroupmexico.com)

Registre su herramienta en línea, en [www.ttigroupmexico.com](http://www.ttigroupmexico.com) y...

- reciba importantes avisos sobre su compra
- asegúrese de que su herramienta esté protegida por la garantía
- conviértase en integrante de Heavy Duty

MILWAUKEE ELECTRIC TOOL CORPORATION

13135 West Lisbon Road • Brookfield, Wisconsin, U.S.A. 53005